



VRLA-БАТАРЕИ СЕРИИ EVF

Необслуживаемые аккумуляторные батареи с системой рекомбинации газов (VRLA) произведенные по технологии AGM. Батареи выполнены по технологии внутреннего формования. В толстых свинцовых пластинах, используется экологичный сплав без кадмия и мышьяка.

Батареи Rutrike серии EVF отличаются отсутствием утечек, отличной производительностью при высоких токах разряда, работают в широком диапазоне рабочих температур. Предназначены для ежедневной интенсивной эксплуатации.



ТЕХНИЧЕСКИЕ СПЕЦИФИКАЦИИ:

Номинальное напряжение (В)	12 В
Срок службы в буферном режиме	5 лет
Номинальная ёмкость (20°C)	52 Ач при 3х-часовом разряде 60 Ач при 20-часовом разряде
Габариты (мм)	223 x 135 x 177
Вес (кг)	14,3
Тип клемм	Терминал М6
Входное сопротивление	Прибл. 10 мОм при полном заряде
Максимальный ток заряда	9,0 А
Саморазряд	>=85% за 3 месяца при 20°C
Температура окружающей среды	Разряд: от -15°C до 40°C Заряд: от -0°C до 50°C Хранение: от -15°C до 40°C
Зарядка в буферном режиме	13,5 - 13,8В при t 25°C
Зарядка в циклическом режиме	14,6 - 14,8В при t 25°C
Материал корпуса	ABS-пластик (герметичный)



Соответствие стандартам:

- GB/T19639
- IEC61056
- JIS C8702
- UL1989

РАЗМЕРЫ БАТАРЕИ:

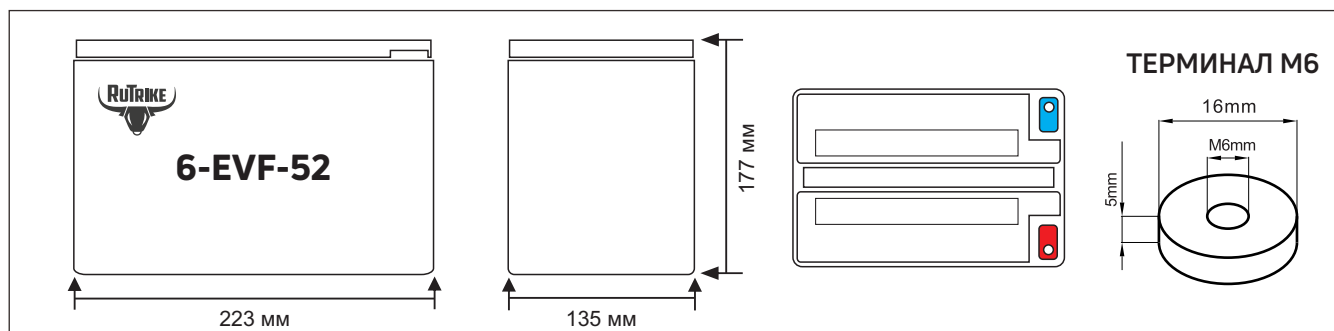

Rutrike - тяговые аккумуляторные батареи. Электротранспорт.

Официальный сайт: rutrike.ru

Оптовые продажи: opteltreco.ru

Контактные телефоны: 8 800 775-17-46, +7 (495) 374-79-17, +7 (495) 374-80-62



ХАРАКТЕРИСТИКИ

Характеристики заряда

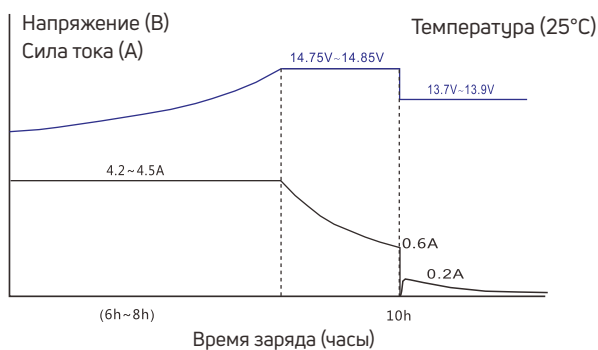

Характеристики разряда (25°C)

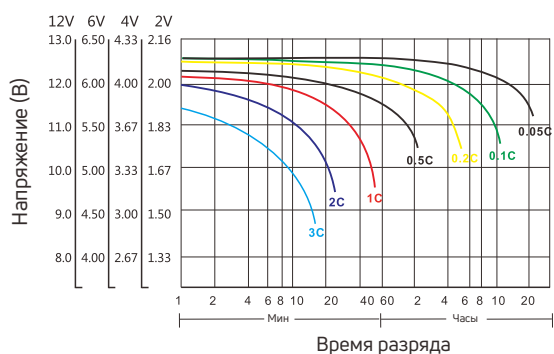

Кол-во циклов / глубина разряда

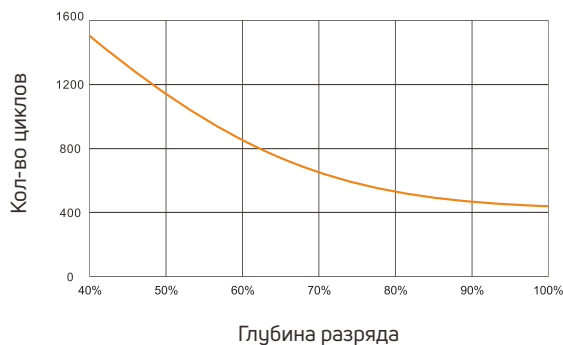

Показатели саморазряда

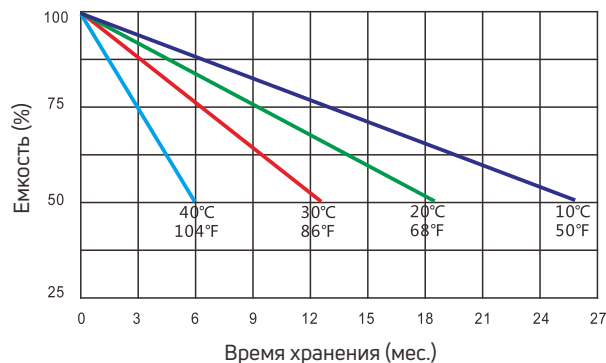

Ёмкость в течение циклов разряда (80% при t 20°C)

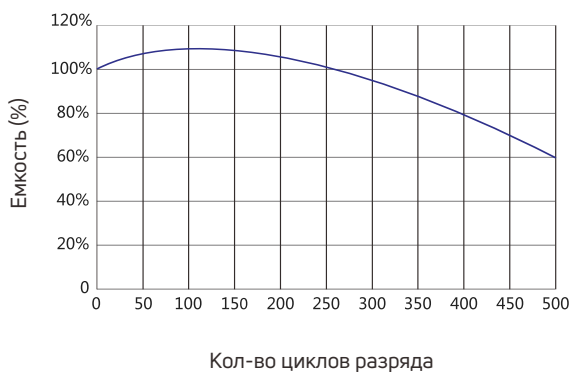

Ёмкость при температуре

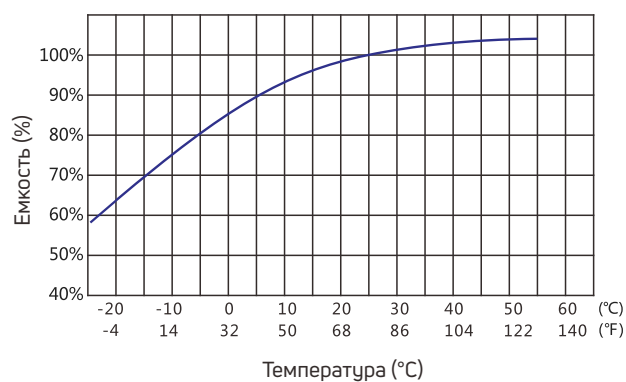

Rutrike - тяговые аккумуляторные батареи. Электротранспорт.

Официальный сайт: rutrike.ru

Оптовые продажи: opteltreco.ru

Контактные телефоны: 8 800 775-17-46, +7 (495) 374-79-17, +7 (495) 374-80-62